

Voorraadlade – reling – E

Webcode

DQJ42M

Maatvoering

Nodige inbouwruimte

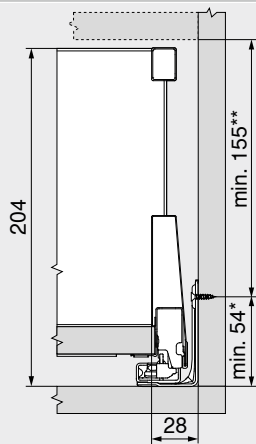

* +1 mm bij voorboren of voormontage geleiders
** Incl. 2 mm neigingsinstelling

Inbouwmaten – front – schroefmontage

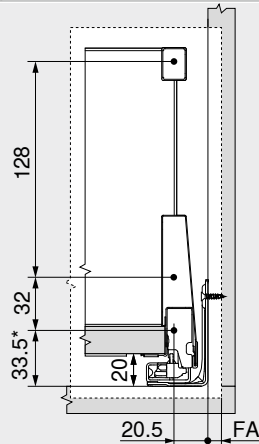

FA Frontopdek
* +1 mm bij voorboren of voormontage geleiders

Boormaten – front – INSERTA | EXPANDO T montage

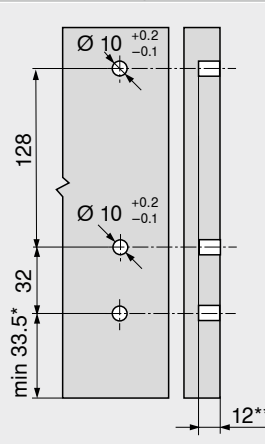

* +1 mm bij voorboren of voormontage geleiders
** Min. 6 mm voor EXPANDO T

Inbouwmaten – rugwand

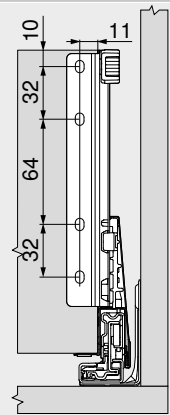

Schroefpositie – corpusprofielen

Corpusprofiel 450 – 40 kg

Nominale lengte NL (mm)

270 | 300 | 350

400 | 450 | 500 | 550 |

600

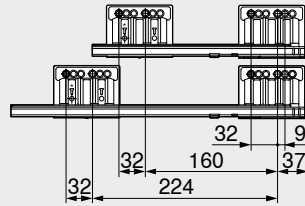

Snijmaten – 16 mm spaanplaat

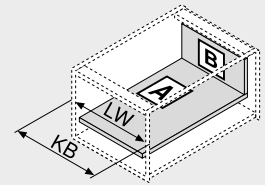
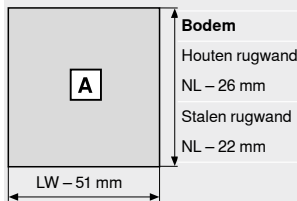
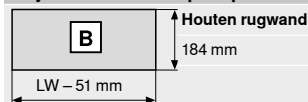

KB Corpusbreedte
LW Corpusbinnenbreedte
NL Nominale lengte

Corpusprofiel 453 – 70 kg

Nominale lengte NL (mm)

450 | 500 | 550

600

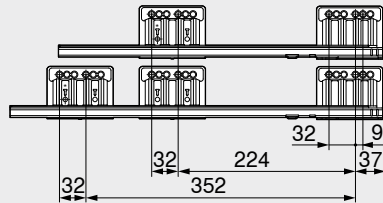

Boormaten – ladebodem

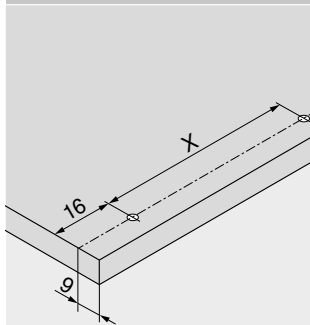

NL (mm)

270 | 300 | 128

350 | 400 | 450 | 500 | 256

550 | 600

Voorboren bij gebruik van een tellerkopschroef mogelijk

NL Nominale lengte

Corpusbinnendiepte LT min. = nominale lengte NL + 3 mm

Zie ook

Overzicht – MERIVOBX

257

CABLOXX

582

Montage, demontage en instelling

Bevestigingssysteem voor dunne fronten –

584

Toebehoren

291

EXPANDO T

585

Bevestiging van de corpusprofielen

295

Verwerkingsaanbeveling en garantie-uitsluiting –

591

Overzicht – verwerking

698

Short-URL

EXPANDO T

359

Informatie

698

www.blum.com/a355

Overzicht – SERVO-DRIVE voor LEGRABOX

359

| MERIVOBX | TANDEMBOX

Overzicht – TIP-ON BLUMOTION voor

297

MERIVOBX

Overzicht – AMBIA-LINE voor LEGRABOX |

529

MERIVOBX

